

---

# *Strekkspjelk*

## *S-2444 voksen versjon*

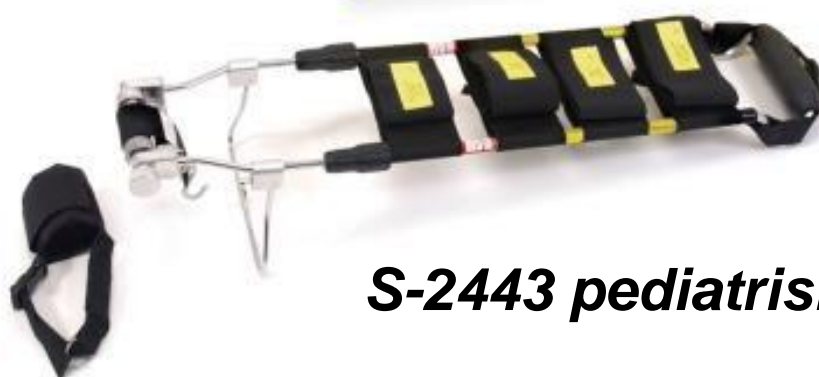

## *S-2443 pediatrik versjon*



September 2020, ver. 04

Pub. Nr. 50-8101-002\_04



**Ferno Slovakia s.r.o.**

913 07 Bosaca 893 Slovakia

Tlf: + 421 (0) 32 7708010, sales@ferno.sk

Fax: + 421 (0) 32 7708011

### **Ansvarsfraskrivelse**

Denne håndboken inneholder generelle instruksjoner for bruk, drift og vedlikehold av Model S-2443, Model S-2444. Instruksjonene er ikke altomfattende. Sikker og riktig bruk av dette produktet er bare etter brukerens skjønn. Sikkerhetsinformasjon er inkludert som en tjeneste for brukeren.

Alle andre sikkerhetstiltak som er tatt av brukeren, bør være innenfor og under vurdering av gjeldende regelverk. Det anbefales at det gis opplæring i riktig bruk av dette produktet før du bruker dette produktet i en faktisk situasjon.

Oppbevar denne håndboken for fremtidig referanse. Inkluder den med Traction Splint i tilfelle overføring til nye brukere.

Ytterligere gratis eksemplarer er tilgjengelig på forespørsel fra kundeservice (side 12).

## INNHOLDSFORTEGNELSE

	Side
Sikkerhetsinformasjon .....	4
Lære om skinnen .....	5
Hensyn til operatøren .....	7
Bruke skinnen .....	8
Deler og service .....	11
Begrenset garanti .....	12
Kundeservice .....	12
Treningsrekord .....	13
Vedlikeholdspost .....	13
Indeks .....	15

## SEKSJON 1 - SIKKERHETSINFORMASJON

### 1.1 Sikkerhetsvarsler

Sikkerhetsvarsler identifiserer farer som skal unngås. Følgende sikkerhetsvarsler vises i denne håndboken:

#### **WARNING**

**Feil bruk kan forårsake alvorlig personskade. Bruk bare skinnen som beskrevet i denne håndboken.**

**Feil vedlikehold kan forårsake alvorlig personskade. Vedlikehold skinnen som beskrevet i denne håndboken.**

**Bruk av upassende deler og service kan forårsake alvorlig personskade. Bruk bare deler og service som er godkjent av Ferno.**

### 1.2 Merknad om blodbåren sykdom

OSHA krever at arbeidsgivere beskytter arbeidstakere mot eksponering på arbeidsplassen for blodbårne sykdommer som HIV-1 og hepatitt. Følg vedlikeholdsinstruksjonene i denne håndboken for å redusere risikoen for eksponering når du bruker skinnen.

For mer informasjon, kontakt:

[www.ferno.com](http://www.ferno.com)

## SEKSJON 2 - LÆRING OM SPJELKEN

### 2.1 Produktbeskrivelse

Model S-2443 barneskinne og en modell S-2444 voksenskinne.

Ferno Splints er en strekkspjelk designet for å immobilisere og gi trekkraft for pasientens ben.

Hver skinne har justerbar lengde, justerbare stropper i bena, en ankelomslag, en lårpute og et hælstativ.

Skinnene er kun for profesjonell bruk. To operatører er pålagt å bruke skinnen.

### 2.2 Generelle spesifikasjoner

Målingene er avrundet til hele tall. Kontakt Ferno kundeservice for detaljerte spesifikasjoner (side 13).

#### Modell S-2443 (Pediatrik) Skinne

Lengde (min.) ..... 31 in.....79 cm  
Lengde (maks.) ..... 46 in. ....117 cm  
Bredde .....8 in. ....20 cm  
Høyde (min.) ..... 2 in .....5 cm  
Høyde (maks.) ..... 8 in .....20 cm  
Vekt .....3 lb..... 1 kg

#### Modell S-2444 (Voksen) Skinne

Lengde (min.) ..... 35 in. ....89 cm  
Lengde (maks.) .....54 in.....137 cm  
Bredde .....9 in .....23 cm  
Høyde (min.) ..... 3 in .....8 cm  
Høyde (maks.) .....9 in .....23 cm  
Vekt .....5 lb..... 2 kg

Ferno forbeholder seg retten til å endre spesifikasjoner uten varsel.

## 2.3 Komponenter

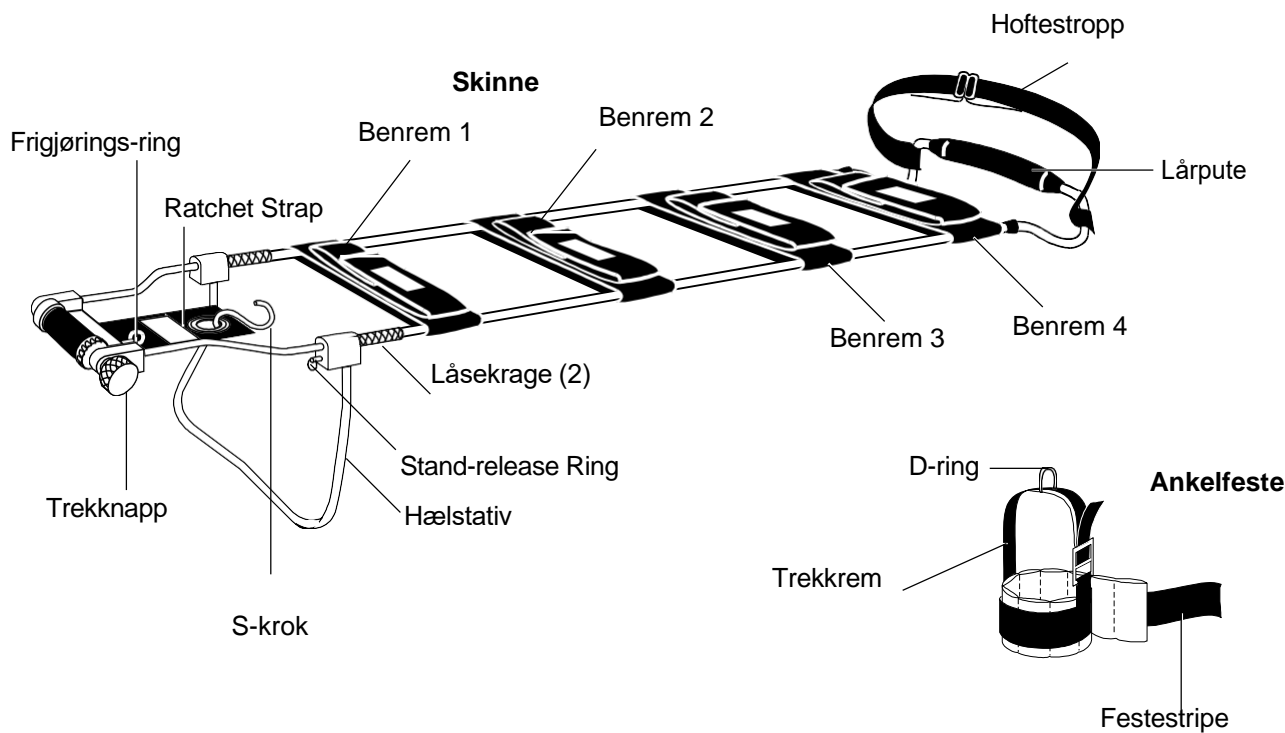

Bæreveske

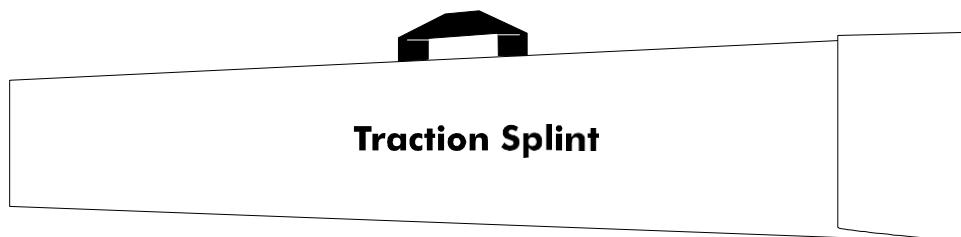

## 2.4 Feste benstroppene

Fire benstropper følger med hver skinne. Disse stroppene er merket 1 til 4 med instruksjoner om posisjon.

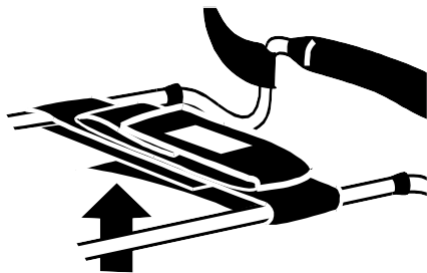

Fest benstroppene til skinnen. Pakk nylonbåndstroppen rundt metallrammen på skinnen, bruk borrelås for å feste stroppen til skinnen.

Finn stroppen 1 i ankelen på skinnen, etterfulgt av stroppe 2 og 3 i midten, og stroppe 4 i lårenden på skinnen.

## 2.5 Justerbar lengde

Total lengde på skinnen kan justeres slik at den passer til hver pasients ben.

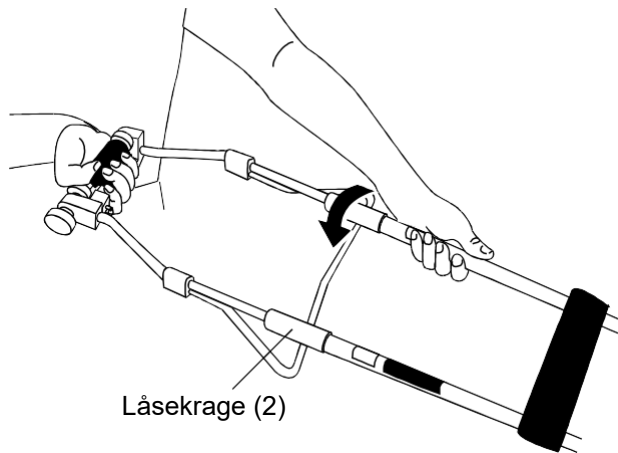

For å justere lengden på skinnen, løsner du låsekravene ved å vri dem mot klokken. Trekk eller skyv skinnen til riktig lengde. Stram låsekravene ved å vri dem med klokken.

## 2.6 Hælstativ

Hælstativet løfter det skadede beinet.

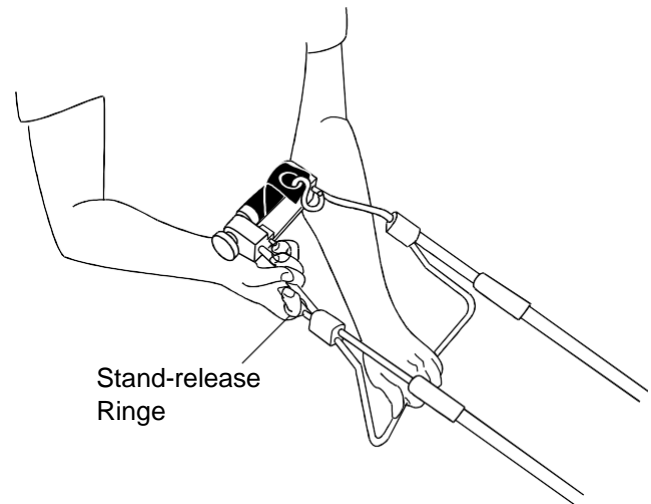

For å brette ut hælstativet, trekk i frigjøringsringen og trekk ned hælstativet. Slipp hælstativ-frigjøringsringen og sørg for at hælstativet er låst på plass.

For å brette hælstativet, trekk i frigjøringsringen og brett hælstativet.

# AVSNITT 3 - DRIFTSHENSYN

## 3.1 Ferdigheter

- Operatører bør ha kunnskap om prosedyrer for akutt pasienthåndtering.
- Operatører skal ha evnen til å hjelpe pasienten.
- Operatører bør ha full forståelse av prosedyrene beskrevet i denne håndboken.

## 3.2 Opplæring

- Personer bør følge en opplæringsplan som er godkjent av opplæringsansvarlig.
- Personer bør lese denne håndboken.
- Personer bør øve på å bruke skinnen før de brukes sammen med en pasient.

Test hver persons forståelse av skinnen.  
Hold treningsoppteignelser. Et praktisk skjema er gitt på side 13.

## AVSNITT 4 - BRUK AV SPJELKEN

### 4.1 Juster skinnen

#### **⚠ WARNING**

**Feil bruk kan forårsake alvorlig personskade. Bruk bare spjelken som beskrevet i denne håndboken.**

Plasser skinnen ved siden av pasientens ben og juster skinnen til riktig lengde. Pasientens hæl skal være ca 10 cm over hælstativ-braketten.

Skyv benremmene langs skinnen til de er jevnt fordelt, løsne dem deretter.

Brett ut hælstativet ved å trekke utløseringen i hælstativet og brette ut stativet. Etter at du har sluppet frigjøringsringen på hælstativet, må du kontrollere at hælstativet er låst på plass.

### 4.2 Påfør ankelfeste

Følg din vanlige protokoll for å reponere et brudd. Den ene operatøren skal støtte det skadede beinet mens den andre bruker skinnen.

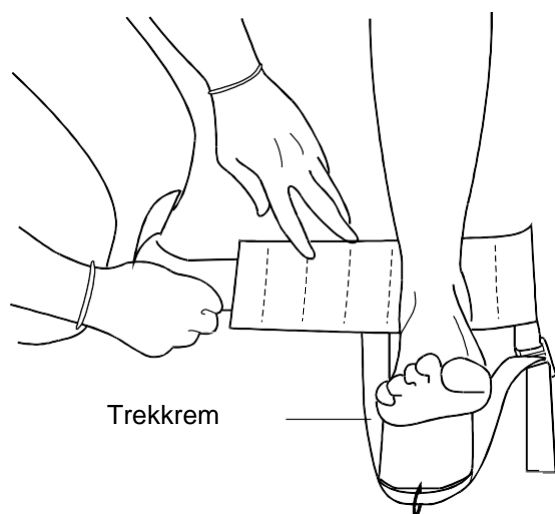

Skyv ankelfestet under ankelen på det skadede benet. Trekkremmen vil strekke seg under foten.

Juster bunnkanten på ankelfestet med toppen av hælen.

Juster ankelfestet slik at foten er sentrert på innpakningen og endene på trekkstroppen er justert med ankelbenene.

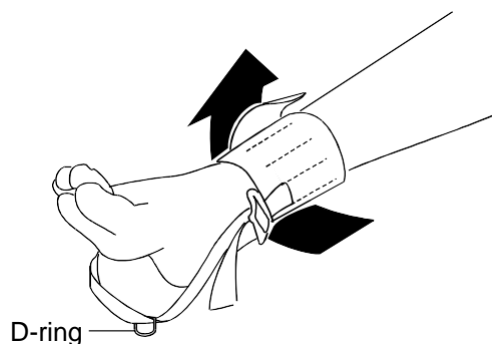

Pakk ankelfestet rundt pasientens ankel, og fest den med festestripen. Juster om nødvendig trekkstroppen for å sentrere D-ringene på trekkstroppen.

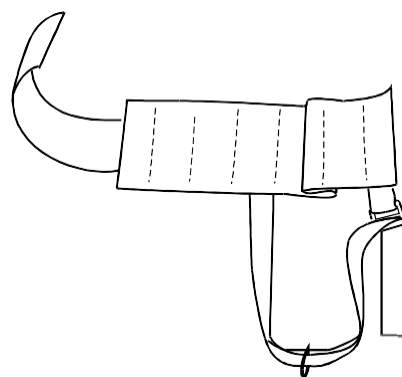

Hvis ankelen er for bred til at ankelen kan sentrere mellom endene på trekkstroppen, polstrer du ankelen. Hvis ankelomslaget glir av pasientens ankel og fot, plasser ytterligere polstring (for eksempel med bandasje) rundt ankelen, og påfør ankelfestet på nytt.



### 4.3 Påfør skinnen

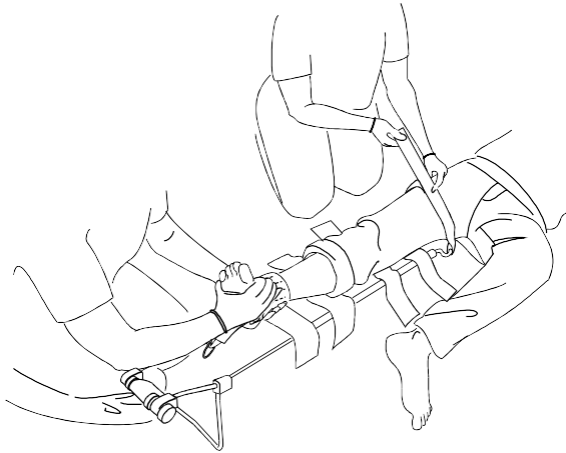

Mens du fortsetter å støtte det skadede beinet, skyver du skinnen under det skadede beinet til lårputen hviler mot underbeinet. Fest hoftestroppen.

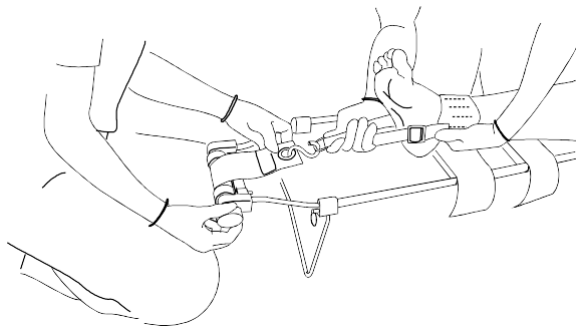

Trekk i trekløsseringen for å løsne sperrestroppen. Ta S-kroken over toppen av skinnen. Fest S-kroken til D-ringen.

Drei trekkraftknappen for å bruke trekkraft. Ta kontakt med din medisinske rådgiver for å finne ut hvor mye trekkraft som skal påføres beinet.

Forsikre deg om at benremmen 1 er rett under ankelen, og la deretter ankelen hvile på benremmene.

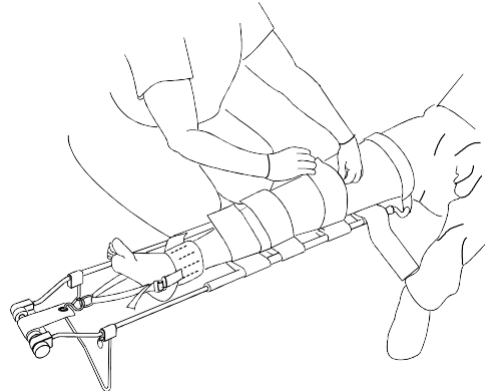

Plasser og fest benremmene 1 til 4 på nytt, og pass på at ingen benrem dekker noen del av skaden.

Overfør pasienten til bære og ambulance som forberedelse til transport av pasienten.

*Ta kontakt med opplæringsavdelingen din angående immobilisering av den spjelkede pasienten på et backbord før du flytter pasienten.*

### 4.4 Fjern skinnen

Når den aktuelt medisinske personell er enig, fjern skinnen fra pasientens ben.

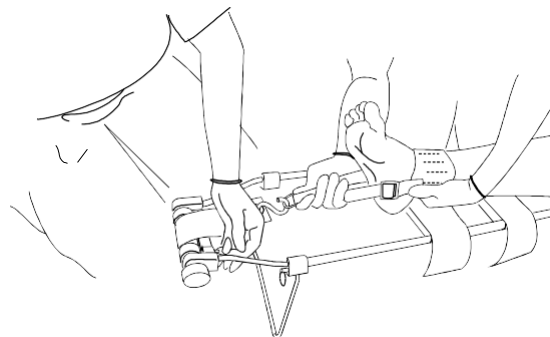

Løsne benstroppene og støtte foten og ankelen.

Ta tak i trekkestroppen over d-ringen for å holde benet stabilt når trekraften frigjøres. Slipp trekraften ved å trekke i trekk-utløseren. Løsne s-kroken fra d-ringen.

Skyv skinnen forsiktig under pasientens ben.

Tørk av skinnen med desinfeksjonsmiddel.

Hvis skinnen er synlig skitten eller du mistenker eksponering for kroppsvæsker, rengjør og desinfiser den umiddelbart etter ambulansesamtalen.

## 4.5 Vedlikeholdsplan

Sett opp og følg en vedlikeholdsplan for å sikre denne skinnenes lange levetid.

Følg vedlikeholdsplanen nedenfor som et minimum.

### WARNING

**Feil vedlikehold kan forårsake seriøs skade. Vedlikehold skinnen som beskrevet i denne håndboken.**

Vedlikehold	Hver bruk	Etter behov	Hver måned
<b>Desinfiser</b> (se 4.6)	•	•	
<b>Vask</b> (se 4.7)		•	
<b>Undersøke</b> (se 4.8)			•

Når du bruker et vedlikeholdsprodukt, følg produsentens anvisninger og les produsentens sikkerhetsdatablad.

Ta vare på vedlikeholds registrering. Bruke skjema på side 13.

## 4.6 Desinfisering av skinnen

Tørk av alle overflater med desinfeksjonsmiddel (*Merknad om blodbåren sykdom*, side 4). Følg instruksjonene for bruk av desinfeksjonsmiddel. Når du tørker den av, må du sjekke skinnen for åpenbar skade og overdreven slitasje. Skyll alle overflater med varmt vann. Tørk skinnen.

## 4.7 Rengjøring av skinnen

Fjern benstroppene og ankelen og legg dem i en tøyveske med netting. Maskinvask dem kaldt / lunkent ved å bruke det «sensitive» maskinvaskvalget, og et mildt vaskemiddel. La dem lufttørke.

Rengjør metallflatene på skinnen med varmt vann og et mildt vaskemiddel. Bruk en børste med stiv bust om nødvendig. Skyll vaskemiddelet av med varmt vann. Håndklettørk skinnen eller la den lufttørke.

## 4.8 Inspeksjonskinnen

Få serviceteknikeren din eller følg instruksjonene «*Bruke skinnen*» og sjekk følgende:

- Er alle komponentene til stede og i god stand?
- Er alle muttere, bolter og knotter på plass?
- Er benstroppene i god stand (uten skade og kutt)?
- Festes og løsnes benstroppene ordentlig?
- Fungerer trekksystemet som det skal?
- Kan hælen stå og brette seg ut ordentlig?
- Fungerer låsekravene ordentlig?

Hvis skinnen ikke består inspeksjonen, må du ta skinnen ute av drift og se «*Delerog service*» (side 11). Når skinnen har bestått inspeksjonen, må du sette den i drift igjen.

## AVSNITT 5 - DELER OG TJENESTE

## 5.1 Deler

For å bestille deler, kontakt Ferno kundeservice (side 13).

**MODELL S-2443 - 60-0101-007**

50-0121-001 - Pad, Støtte  
65-0203-002 - Stropp, lår (pediatrisk)  
65-0206-008 - Stropp, lår # 4 pediatrisk  
65-0206-007 - Stropp, øvre kne # 3 pediatrisk  
65-0206-006 - Stropp, nedre kne # 2  
pediatrisk  
65-0206-005 - Stropp, ankel # 1 pediatrisk  
65-0202-001 - Stropp, skralle  
50-0113-001 - Frigjøringsstift, stativ  
65-0101-001 - Ratchet Shaft Assembly  
50-0102-002 - Reel, Ratchet (15 Tann)  
65-0301-007 - Veske, bæreveske S-2443 (gul)  
65-0207-002 - Stropp, ankel pediatrisk (rød)

**MODELL S-2444 - 60-0101-006**

50-0121-001 - Pad, støtte  
65-0203-001 - Stropp, lår (voksen)  
65-0206-004 - Stropp, lår # 4 voksen  
65-0206-003 - Stropp, øvre kne # 3 voksen  
65-0206-002 - Stropp, nedre kne # 2 voksen  
65-0206-001 - stropp, ankel # 1 voksen  
65-0202-001 - Stropp, skralle  
50-0113-001 - Frigjøringsstift, stativ  
65-0101-001 - Ratchet Shaft Assembly  
50-0102-002 - Reel, Ratchet (15 Tann)  
65-0301-006 - Veske, bæreveske S-2444 (blå)  
65-0207-001 - Stropp, ankel voksen (svart)

 **WARNING**

**Bruk av upassende deler og service kan forårsake alvorlig personskade. Bruk bare deler og service som er godkjent av Ferno**

## AVSNITT 6 - BEGRENSET GARANTI

### 6.1 Begrenset garanti

Ferno garanterer at produktene vi produserer er fri for mangler i materiale og utførelse i ett år unntatt som følger:

- (A) Eksterne overflater (gelcoat, dekaler, maling, etc.) er garantert i 90 dager.
- (B) Myke varer (bånd, vinyl, stoff, skum osv.) Er garantert i 90 dager.
- (C) Reparasjoner og tjenester er garantert i 90 dager eller til slutten av tidsperioden (e) ovenfor, avhengig av hvilken som kommer sist.

Denne begrensede garantien gjelder når du bruker og tar vare på produktet på riktig måte. Hvis produktet ikke brukes og blir tatt vare på riktig, er garantien ugyldig. Garantiperioden begynner den dagen produktet sendes fra Ferno eller dagen du mottar det hvis du har bevis på leveringsdatoen. Fraktkostnader dekkes ikke av den begrensede garantien. Vi er ikke ansvarlige for skader eller skader som oppstår ved bruk av produktet.

### 6.2 Begrenset Garantiforpliktelse

Hvis det er bevist at et produkt eller en del er defekt, vil Ferno reparere eller erstatte det. Etter vårt valg vil vi refundere produktets kjøpesum. Kjøper godtar disse vilkårene i stedet for alle skader.

***Dette er et sammendrag av den begrensede garantien. De faktiske vilkårene forbegrenset garanti, og begrensningene for ansvar og ansvarsfraskrivelse, er tilgjengelig på forespørsel ved å ta kontakt med Ferno sin kundeservice i det landet produktet er kjøpt.***

## AVSNITT 7 - KUNDETJENESTE

Kundeservice og support er viktige aspekter ved hvert FERNO Slovakia-produkt.

For assistanse, kontakt FERNO kundeservice:

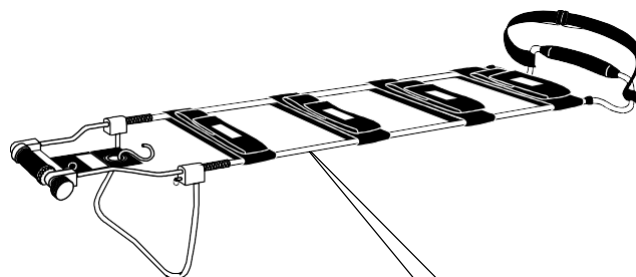

Serienu \_\_\_\_\_

#### **Ferno Slovakia s.r.o.**

913 07 Bosaca 893 Slovakia  
Tlf: + 421 (0) 32 7708010, sales@ferno.sk  
Fax: + 421 (0) 32 7708011

EC	REP
----	-----

Ferno Washigtom Italia Srl  
via B.Zallone, n26, 40066  
Pieve di Cento, Bologna, Italia  
+39.051.6860028



## MERKNADER

## INDEKS

<b>EN</b>		
Juster skinnen.....	8	
Påfør ankelpakken.....	8	
Feste benstroppene.....	6	
<b>B</b>		
Merknad om blodbåren sykdom .....	4	
<b>C</b>		
Rengjøring av skinnen.....	10	
Komponenter .....	6	
Kundeservice .....	12	
<b>D</b>		
Ansvarsfraskrivelse .....	2	
Desinfisering av skinnen.....	10	
<b>H</b>		
Hælstativ.....	7	
<b>Jeg</b>		
Inspisere skinnen.....	10	
<b>L</b>		
Lengde, justerbar.....	7	
<b>M</b>		
Vedlikeholdsplan.....	10	
<b>P</b>		
Deler .....	11	
Plasser skinnen .....	9	
produktbeskrivelse.....	5	
<b>R</b>		
Fjern skinnen .....	9	
<b>S</b>		
Sikkerhetsvarsler .....	4	
ferdigheter .....	7	
Spesifikasjoner .....	5	
<b>T</b>		
Opplæring.....	7	